

修订			
版本	修订内容	修改人	修订时间

其余 6.3/

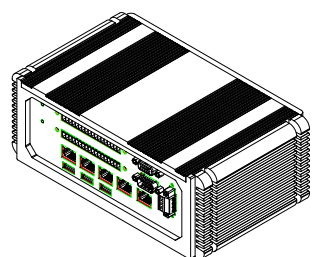

比例 0.500

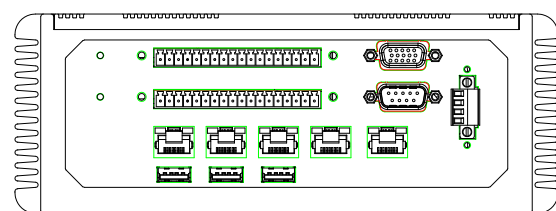
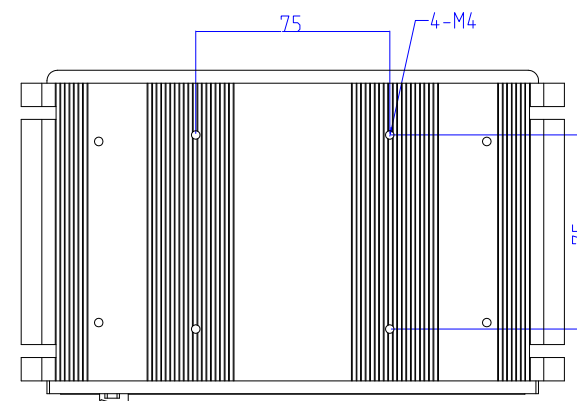
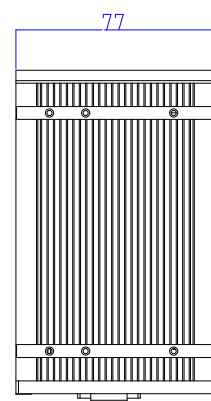
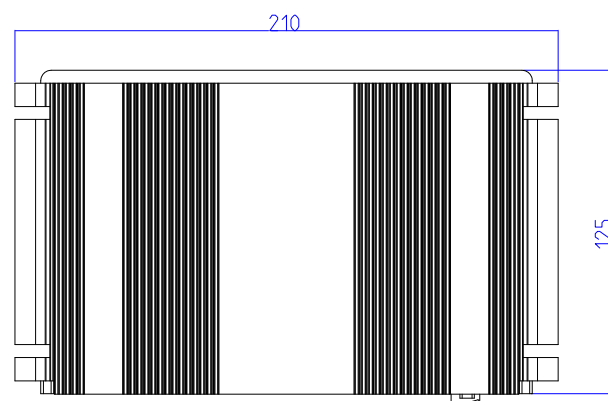
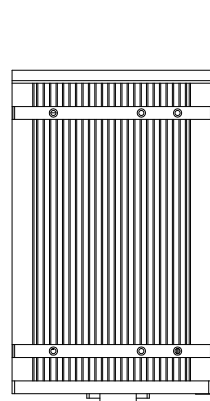
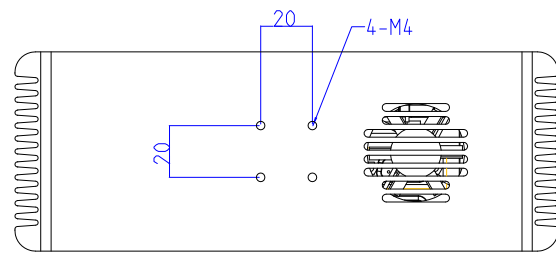
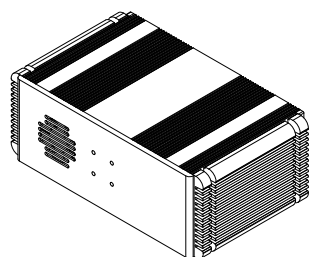

比例 0.500

B

未注公差 GB/T1804-2000		材 料	O-Net Industrial Tech 昂纳工业技术有限公司	
长度	精密级	设 计	梁其泳	名 称
0.5-6	±0.05	标 准 化		图 号
6-30	±0.1			SV-S200/300
30-120	±0.15	审 核		比 例
120-400	±0.2	批 准		1:1
400-1000	±0.3			数量
1000-2000	±0.5	视 角		第 1 张
				共 1 张